

JULIA TYP 9

600	1/4
272 516	
272 502	
360	Z0
320	
mm	

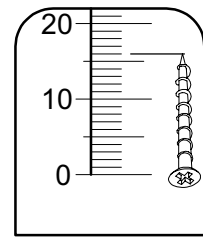
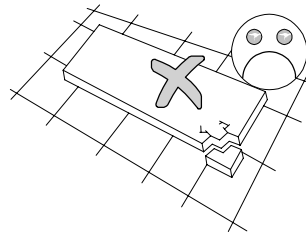
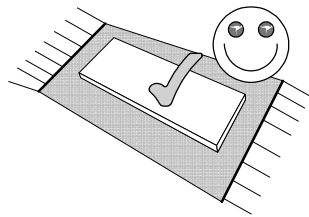
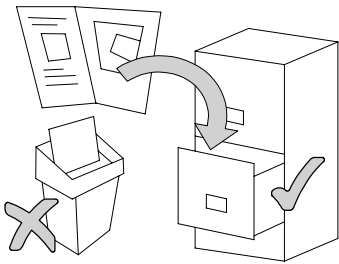
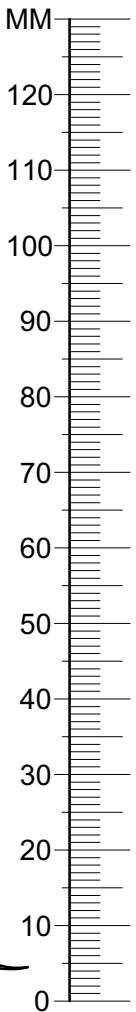
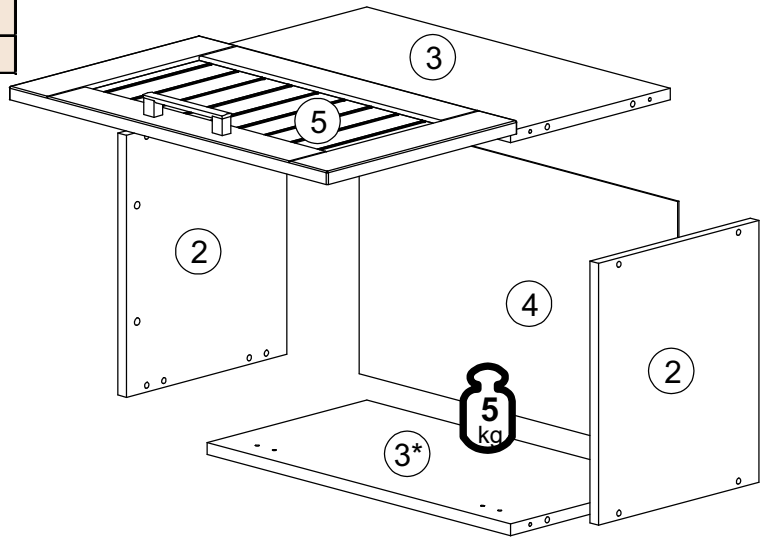
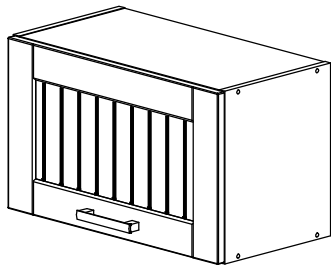

	30min		≤ 0,5 kg	3m	PZ 2	4	600 mm	Ø5mm Ø10mm	
--	-------	--	----------	----	------	---	--------	---------------	--

ID EE	ID			
17378	②	360*300*16	2x	1/1
17362	③	568*299*16	2x	1/1
17363	④	354*596*3	1x	1/1
17364	⑤	356*596*18	1x	1/1



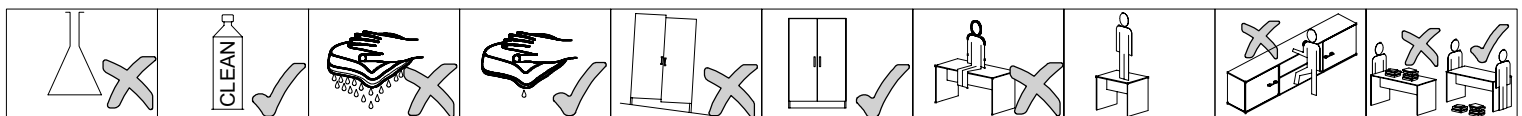

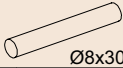
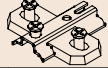
27000,00	Ø8x30	8x	22300,00	Ø7x50	8x	21102,00	Ø1,6x20	25x	22243,00	Ø3,5x15	8x	22206,00	Ø5x60	2x	24101,00	Ø10	2x	35003,01		8x	31000,01		2x
32020,00		1x	36002,07		2x	36002,07		2x	35009,01	Ø5	4x	34961,00	Ø20	3x	70603,00	60N L=247	1x	70603,00		1x	70603,00		1x
70603,00	Ø3,5x15	3x	70603,00	Ø3,5x16	2x																		



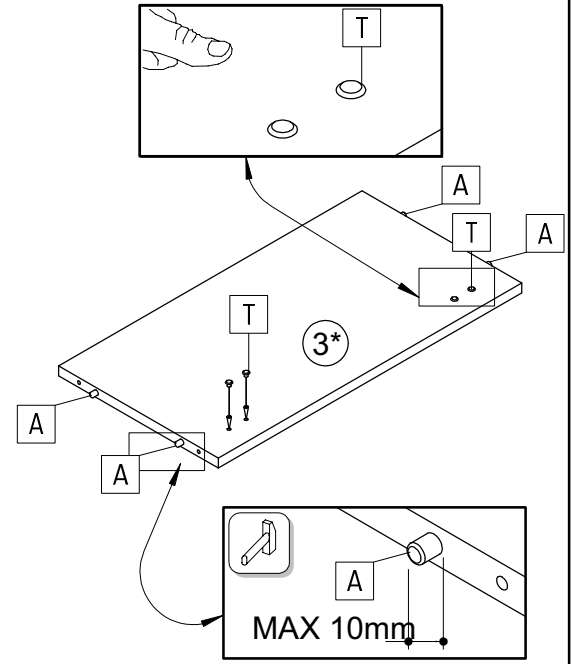
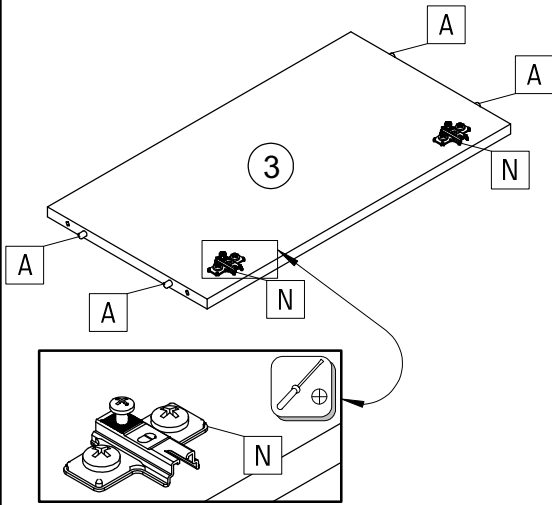

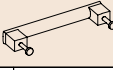
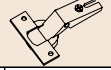
		
Ø8x30		Ø5
A 8x	N 2x	T 4x



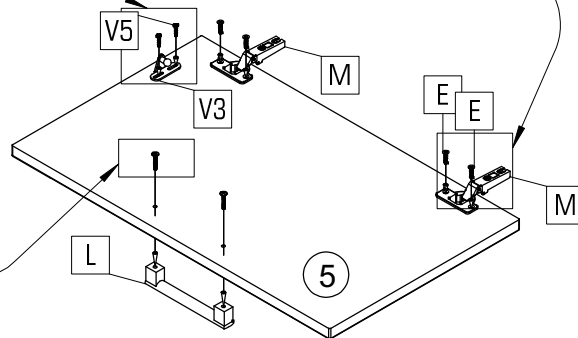
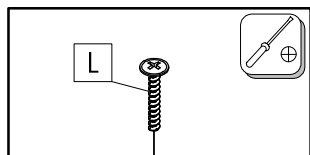
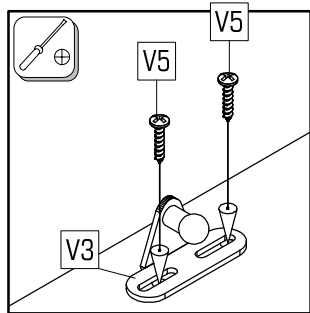
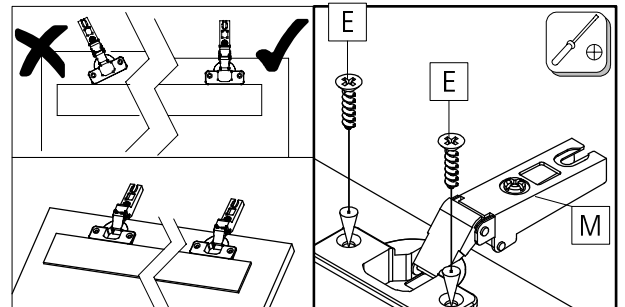
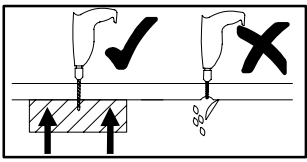
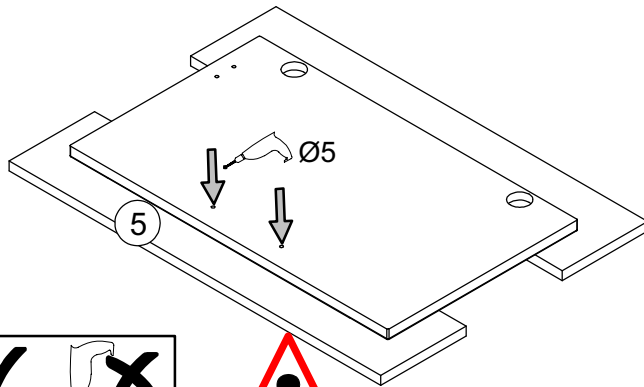

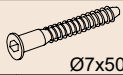

				
Ø3,5x15				Ø3,5x16
E 4x	L 1x	M 2x	V3 1x	V5 2x

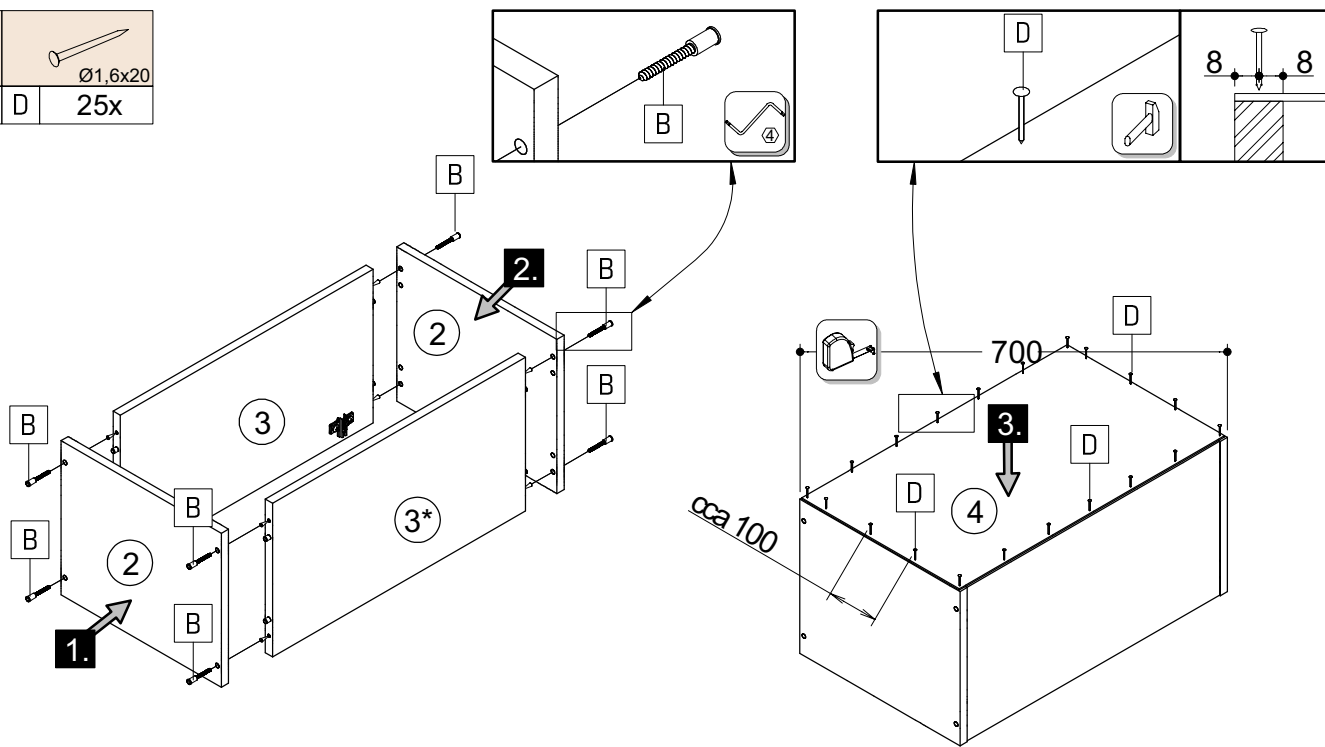

JULIA TYP 9 3/4

	
Ø7x50	Ø1,6x20
B 8x	D 25x

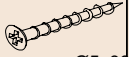

			
Ø3,5x15	Ø5x60	Ø10	
E 4x	F 2x	G 2x	K 2x

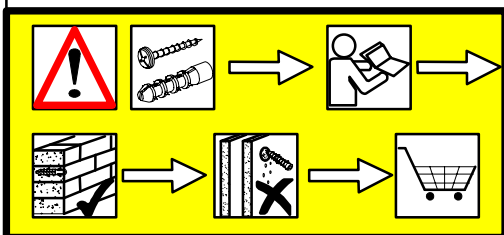
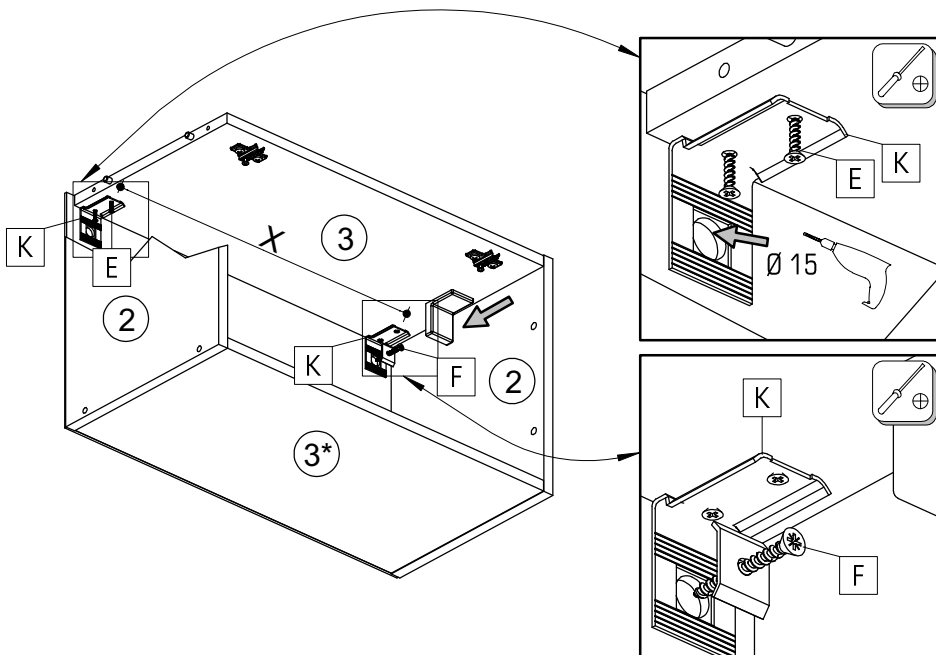
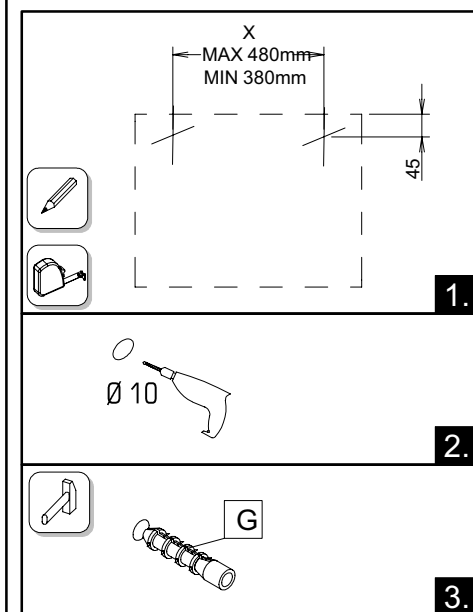
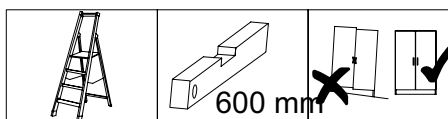

Uwaga! Ścianę należy sprawdzić przed montażem. Dołączone uniwersalne kotki rozporowe są odpowiednie tylko do stosowania w mocnych murach, takich jak beton lub cegła. Nie rób za pomocą kotków rozporowych murowanych, takich jak pustak, lekka kostka, powierzchnie takie jak płyty gipsowo-kartonowe lub inne systemy ram. Jeśli dotyczy, muszą to być określone kotki rozporowe być użyty! Są one dostępne w specjalistycznym sklepie (sklepie ze sprzętem) niezgodność, producent / sprzedawca lub importer nie ponoszą odpowiedzialności.

Pažnja! Prije montaže obvezno provjerite svojstvo zida. Priložene univerzalne tiple namijenjene su isključivo za masivne zidove od betona/opeke. Tiple za masivne zidove ne smiju se koristiti za zidove kao npr šupljina opeka laki sastavni elementi, gips-kartonske ploče ili drugi modularni načini gradnje. Za te zidove potrebne su eventualno specijalne tiple! Iste su dostupne u specijaliziranim trgovinama građevinskim materijalom. U slučaju neprikladnosti prethodno navedenih napomena, proizvođač/trgovac i uvoznik ne preuzimaju odgovornost!

Upozornenie! Pevnosť steny sa musí pred montážou bežne skontrolovať. Univerzálne hmoždienky, ktoré sú obsiahnuté v súbore, sú určené len pre pevné muro alebo ako betón/tehla. Hmoždienky do zdi sa nesmú použiť na dutinovú stavebnú murivu, dutina tehla, u sádrokartonových alebo iných konštrukciách. U týchto murív je nutné použiť špeciálne kotky rozporové. Ak je možné dostať v špeciálnych predajniach so stavebným materiálom. Pri nedodržaní pokynov nepreberajú výrobcovia/predajcia zodpovednosť za vzniknúť škody.





Prudent! Zidul trebuie examinat înainte de asamblare prizele de perete sunt adecvate numai pentru utilizarea în zidărie fermă, cum ar fi betonul bloc sau cărămidă. Nu folosiți zidăria zidurilor de perete, cum ar fi cărămidă goală, blocul ușor, suprafețe cum ar fi gips-carton sau altă încădrare sisteme. Dacă este cazul, trebuie folosite anumite prize de perete! Acestea sunt disponibile la un magazin specializat (magazin de hardware). În caz de nerespectare, producătorul / vânzătorul cu amănuntul sau importatorul nu își asumă răspunderea.

Achtung! Die Wandbeschaffenheit ist vor der Montage unbedingt zu prüfen. Die beigelegten Universaldübel sind ausschließlich nur zur Verwendung für festes Mauerwerk wie Beton/Ziegel. Die Mauerdübel dürfen nicht bei Mauerwerk wie Hohlräumeziegel, Leichtbausteinen, Gipskartonplatte oder anderer Rahmenbauweise verwendet werden. Bei diesen Mauerwerken sind gegebenenfalls Spezialdübel zu verwenden! Diese sind in einem Fachgeschäft (Baumarkt) erhältlich. Bei Nichteinhaltung wird seitens Produzenten/Händler und Importeur keine Haftung übernommen.

Upozornění! Před montáží je nutné zkontrolovat stav. Přiložené univerzální hmoždinky jsou určeny pouze pro pevné zdivo jako beton/cihly. Hmoždinky do zdi se nesmí používat na dutinová cihla, zdiva jako pórovitý stavební kámen, sádko, deska nebo jiný měkký materiál. U těchto zdív jsou nutné použít speciální kotky rozporové. Jsou k dostání v speciálních prodejních sítích stavebním. Při nedodržení těchto pokynů výrobce/prodejce nenesou odpovědnost za způsobené škody.

Увага! Стан стіни необхідно перевірити перед установкою. Укладені універсальні дюбелі призначені лише для використання з фіксаціями. Кладка, як бетон / цегла. Анкери для стін не повинні використовуватися для кладки Порожниці цегли, легкі будівельні блоки, гіпсокартон або інша каркасна конструкція бути використаним. З цієї кладкою можуть застосовуватися спеціальні дюбелі використання! Вони доступні в спеціалізованому магазині (магазині апаратних засобів) виробник / дилер та імпортер не несе відповідальності.

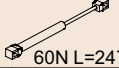
Vigyázat! Szerelés előtt a falfelületet feltétlenül vizsgálja meg. A mellékelt univerzális tiple kizárólag stabil falazathoz használható mint például beton/tégla. A fali tiplel nem használható könnyű építőkövekhez, üreg tégla, gipszkarton lapokhoz vagy más fűvázás építményekhez. Ezekhez a falfelületekhez csak speciális tiplek használhatóak, melyek szaküzletekben (barkácsruházakban) beszerezhetőek. Fentiek figyelmen kívül hagyása esetén a gyártó/kereskedő vagy forgalmazó nem vállal felelősséget.

				
J	U	V1	V2	V4
8x	3x	1x	1x	3x
	Ø20	60N L=247		Ø3,5x15

